

DAS TAGUNGSHOTEL AUF DER OSTALB



ÜBER 30 JAHRE EIGENTÜMERGEFÜHRT
 über 300 Jahre Familie Opferkuch

16.000 m² HOTELFLÄCHE
 Hotelgarten mit Außenbestuhlung
 Outdoor-Möglichkeiten

MODERNSTE TECHNIK
 der Firma Neuland, Digitalisierung

BESTE LAGE MITTEN IM OSTALBKREIS
 A7, B19, B29 nur 10 Minuten entfernt

ZENTRAL
 mitten im Dreieck Stuttgart,
 München, Nürnberg

ÜBER 2 MIO. EURO JAHRESUMSATZ
 30 erfahrene Facharbeiter

100 eigene kostenlose Parkplätze
 Pkw, Bus & Behindertenparkplätze

ZUFRIEDENE & LANGJÄHRIGE KUNDEN
 Bosch, Daimler, Ergo, Obi, Zeiss, uvm.

MODERNE TAGUNGSGERECHTE KÜCHE
 Live cook

Verkehrte Gäste

...wir freuen uns über Ihr Interesse an unserem Hause!

**Das Aalener Römerhotel am Weltkulturerbe Limes ist ein modernes,
eigentümergeführtes Hotel mit langjähriger Familientradition
im Gastronomie- und Hotelgewerbe.**

Wir möchten Ihnen den Besuch in unserem Hause
angenehm wie nur möglich machen. Gerne kümmern wir uns
während Ihres Aufenthaltes persönlich um Ihr Wohlbefinden.

Wir freuen uns auf Ihren Besuch!

Ihre Familie Opferkuch und das ganze Hotel-Team.



Aalener Römerhotel am Weltkulturerbe Limes

Bodenbachstraße 8/1, 73433 Aalen-Treppach
Tel. +49 (0)7361 91976-0, Fax 91976-19
info@aalener-roemerhotel.de

Öffnungszeiten Rezeption:

Montag-Donnerstag von 6.00 Uhr bis 23.00 Uhr
Freitag bis Sonntag von 6.30 Uhr bis 23.00 Uhr

**Weitere Informationen finden Sie
auch auf unserer Internet-Seite unter:**

www.aalener-roemerhotel.de

HOTEL UND UMGEBUNG

Hotelanlage:

16.000 m² Hotelfläche, 3 Häuser
(Stammhaus, Haupthaus, Boghaus Apartment)

Kategorie:

4-Sterne-Superior (DEHOGA-Klassifizierung)

Lage:

Ländlich im Grünen mit direkter Anbindung
an A7, B19, B29.

Parken / Garagen:

100 eigene Parkplätze, Behindertenparkplätze
und Busparkplätze direkt am Haus, Garagen gegen
Gebühr.

Entfernungen:

Stadtzentrum ca. 6. km, Bahnhof ca. 6 km,
Flughafen Stuttgart ca. 80 km, Autobahn A7
ca. 6 km.

Tagungsräume:

10 gleichwertig eingerichtete Tagungsräume
unterschiedlicher Größe. Alle Räume sind
klimatisiert, verdunkelbar sowie mit Kunst- und
Tageslicht ausgestattet. In allen Räumen steht
Ihnen hochwertiges Mobiliar und modernste
Tagungstechnik zur Verfügung.

180 m² Outdoor-Tagungsgarten mit Kotta.

Übernachtungsmöglichkeiten, Verpflegung und Zimmer:

70 4-Sterne-Superior-Hotelzimmer (170 Betten)
voll klimatisiert; mit zentral gelegenem Früh-
stücksraum sowie Sport- und Wellnessbereich
in den Kategorien »Standard«, »Comfort«,
»Business« und »Appartements«;
Restaurant Adler mit gutbürgerlicher Küche.

Wellness:

Finnische Sauna, Dampfsauna, Wärmebank
mit Wechselfußbecken, verschiedene Fitness-
geräte, Solarium, Liegefläche im Hotelgarten.

Sport- & Freizeit:

Kocher-Jagst-Radweg, Limeswanderweg,
Nordic-Walkingpark, Inline-Skating, Tennis,
Squash, Badminton, Kletterturm, Spielarena
für Kinder, Badeseen, Surfmöglichkeiten,
Segelmöglichkeiten, Legoland Deutschland uvm.

NEUERUNGEN

seit 2018:

Alle 70 Hotelzimmern voll klimatisiert,
Aufzug im Restaurant zu den Zimmern,
Schalldämmung Akustikdecke und Teppichböden,
barrierefreie WCs und Hotelzimmer,
Tondecke mit integrierter neuer Technik,
Funk-, Click -Share und Sonos-Anlage

seit 2019:

W-LAN mit Glasfaseranbindung 100/100bts.,
Telefonnetz-Verstärkung am Wasserturm,
Telekom, Vodafone und etc., E-Auto-Ladestation

TECHNISCHE AUSSTATTUNG DER TAGUNGSRÄUME

Präsentationsmittel:

Digitale Flip-Chart mit USB, HDMI Anschlüsse,
Pinnwände und Flip-Charts,
Beamer (mobil und deckenseitig montiert)

Kameratechnik:

Digital-Kamera / digitale Video-Kamera,
mit USB-/HDMI-Anschluss, SD-Slot
und Stativ

Telefon-/ Netzwerk-Technik:

Telefonanlage für Konferenzschaltungen,
Internet-Telefonie mit Bildübertragung
(z.B. Skype), kostenloses W-LAN,
Laptopverkabelung an allen Plätzen möglich
(über Bodentanks)

Zusätzliches Equipment:

Moderatorenkoffer, Stehpulte

Sound- und Lautsprecheranlage:

Mikrofonanlage (drahtlos), Musikanlage
HighEnd Dolby-Surround- und
HiFi-Lautsprecher

Präsentations-Technik:

Video-, DVD-, Bluray-Player
drahtlose Bildübertragung auf Beamer
oder TV via Click-Share,
Großbild-Leinwand 5x3 m (BxH),
HD-Flachbildschirme 69 Zoll und 75 Zoll

UNSERE TAGUNGSRÄUME

Raum m	Länge m	Breite m	Höhe m ²	Fläche	Etage	Parlament	U-Form	Reihen
Schwarzer Adler	6,2	4,8	3,5	30	EG	12	10	14
Bergholz	8,8	8,0	3,5	70	EG	25	25	50
Welland	8,4	12,0	4,0	100	EG	50	30	80
Schwarzer Adler/ Bergholz	15,0		3,5	100	EG	45	35	70
Schwarzer Adler/ Bergholz/Welland	23,4			200	EG	160	80	200
Bergholz/Welland	17,2			170	EG	120	50	150
Wintergarten am Bodenbach	14,8	6,8	3,50	101	EG	50	40	80
Post	7,7	4,2	3,5	32	EG	16	12	25
Alamannen	6,5	4,5	3,0	30	UG	12	10	14
Limes	11,0	6,8	3,5	75	EG	40	28	50
Römer	11,0	6,8	3,5	75	EG	40	28	50
Tagungsgarten Burstel mit Round-Table-Kotta	8,0	8,0	3,5	18	EG	Round Table 16		
Sky-Lounge	3,6	8,5	2,90	30	EG	22	18	30

MIETE FÜR RÄUME & TECHNIK

Raummiete inklusive Beamer, Leinwand, 1x Flipchart, 2x Pinnwand:

Raum bis 10 Personen	150,- Euro
großer Raum (200m²):	350,- Euro
je weiterer Gruppenraum	100,- Euro

Tagungstechnik:

Moderatorenkoffer inkl. Stifte und Moderatorenkarten	35,- Euro / Tagung
Beamer	35,- Euro / Tagung
Flipchart + Papier	10,- Euro / Stück
Pinnwand + Papier	8,- Euro / Stück
Tonanlage mit Mikrofon	30,- Euro / Tag
Digital-Videokamera mit Stativ	30,- Euro / Tag
Telefonspinne inkl. Gebühr innerhalb Deutschlands, außerhalb nach Abrechnung	35,- Euro / Tag
digitales Flipchart	15,- Euro / Tag

TAGUNGSPAUSCHALEN

Tagungspauschale 2: 55,- Euro / pro Person

Herzlich Willkommen im Römerhotel:

Begrüßungskaffee/-tee

Im Raum: Tagungsgetränke Mineralwasser classic/still
sowie Apfelsaft & Orangensaft unlimited

Vormittagskaffeepause: Kaffee- und Teespezialitäten
mit Snack

Mittagspause/-verpflegung: vitales 2-Gang-Auswahl-
menü (Salat und Hauptgang Fisch, Fleisch, Vegetarisch
zur Wahl) mit Mineralwasser und Apfelsaft, Orangensaft
auf dem Tisch eingestellt

Tagungspauschale 2: 65,- Euro / pro Person

Herzlich Willkommen im Römerhotel:

Begrüßungskaffee/-tee

Im Raum: Tagungsgetränke Mineralwasser classic/still
sowie Apfelsaft & Orangensaft unlimited

Vormittagskaffeepause: Kaffee- und Teespezialitäten
mit Snack

Mittagspause/-verpflegung: vitales 2-Gang-Auswahl-
menü (Salat und Hauptgang Fisch, Fleisch, Vegetarisch
zur Wahl) mit Mineralwasser und Apfelsaft, Orangensaft
auf dem Tisch eingestellt

Nachmittagskaffeepause: Kaffee- und Teespezialitäten
mit süßem Snack

MENÜVARIANTEN FÜR IHR ABENDESSEN

Menü 1: 30,- Euro / pro Person

Überraschungsmenü/-büffet in 3 Gängen:
Suppe oder Salat, Hauptgang, Dessert

Menü 3: 35,- Euro / pro Person

»Schwäbisch – einfach lecker«

Regionale Spezialitäten in drei Gängen:

Kartoffelcremesuppe
Zwiebelrostbraten auf Sauerkraut
mit Maultasche und Schupfnudeln
Apfelringe mit Vanillesoße

Eventabend: 40,- Euro / pro Person

möglich ab 20 Personen

Barbecuebuffet, Fondue Abend, Raclette
oder Themenbuffet Ihrer Wahl

Alternativ: à la carte

ÜBERNACHTUNGSPREISE

Übernachten Sie während Ihrer Veranstaltung
in unseren modernen und stilvoll eingerichteten
Hotelzimmern. Es stehen Ihnen insgesamt
70 Hotelzimmer in 3 Zimmerkategorien
mit einer Gesamtkapazität von 160 Betten
zur Verfügung:

Einzelzimmer 90,- Euro

inkl. Frühstück, Parkplatz, gratis WLAN,
Nutzung Sauna, Dampfbad, Fitnessbereich

Doppelzimmer/Twin 130,- Euro

inkl. Frühstück, Parkplatz, gratis WLAN,
Nutzung Sauna, Dampfbad, Fitnessbereich



TAGUNGSRaum

**SCHWARZER
ADLER**

Unser Tagungsraum »**Schwarzer Adler**« befindet sich im Stammhaus und bietet Ihnen eine durchgehende Fläche (ohne Säulen) von insgesamt **30 m²** im Erdgeschoss des Gebäudes.

Kurzbeschreibung:

- › Bodenbelag: Teppich
- › Verdunkelung: Jalousien
- › Klimaanlage: vorhanden
- › Licht: Tages- & Kunstlicht (versch. Lichtverhältnisse durch modernstes Bussystem möglich)
- › auch als Gruppenraum buchbar

Besonderheiten:

- › Telefonanschlüsse verfügbar
- › kostenloses W-LAN
- › Tontechnik mit Dolby-Surround
- › stufenloser Eingang
- › geeignet für Rollstuhlfahrer



Stuhlkreis: 8 Plätze



Blockform: 16 Plätze

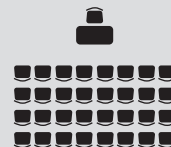

Stuhlreihen: 14 Plätze

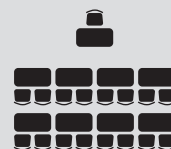

Parlamentarisch: 12 Plätze



U-Form: 10 Plätze

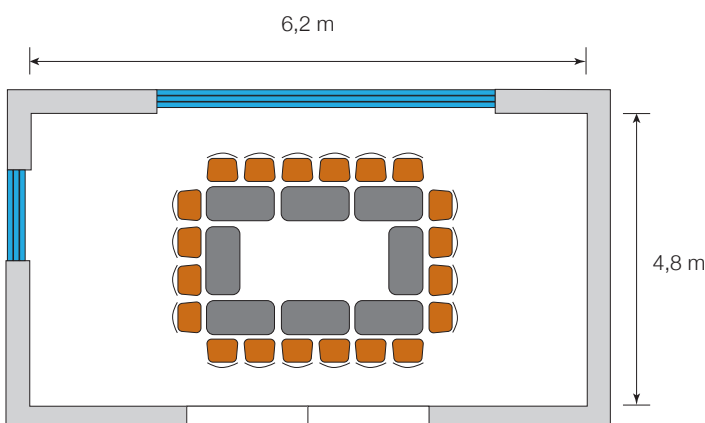



TAGUNGSRaum

BERGHOLZ

Unser Tagungsraum »**Bergholz**« befindet sich im Stammhaus und bietet Ihnen eine durchgehende Fläche (ohne Säulen) von insgesamt **70 m²** im Erdgeschoss des Gebäudes.

Kurzbeschreibung:

- › Bodenbelag: Teppich
- › Verdunkelung: Jalousien
- › Klimaanlage: vorhanden
- › Licht: Tages- & Kunstlicht (versch. Lichtverhältnisse durch modernstes Bussystem möglich)

Besonderheiten:

- › angrenzendes Foyer
- › Konferenztelefon
- › Telefon- und Netzwerkanschlüsse im Bodentank verfügbar
- › kostenloses W-LAN
- › Tontechnik mit Dolby-Surround
- › stufenloser Eingang
- › geeignet für Rollstuhlfahrer
- › mobile Leinwand
- › Großbild-TV-Gerät (69 Zoll)

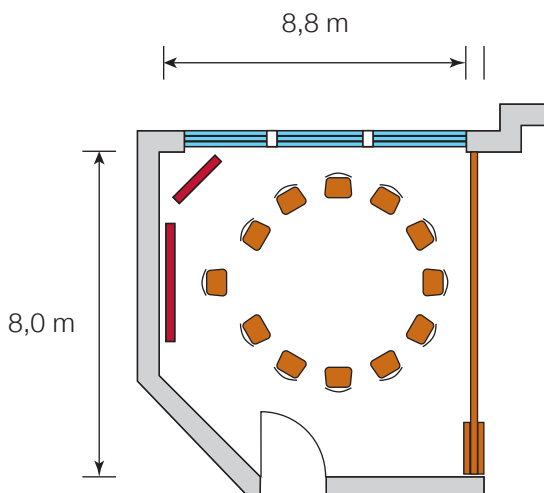

Stuhlkreis: 25 Plätze



Blockform: 25 Plätze

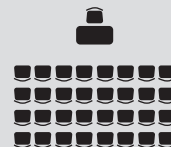

Stuhlreihen: 50 Plätze

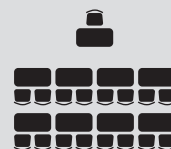

Parlamentarisch: 25 Plätze



U-Form: 25 Plätze



TAGUNGSRaum

WELLAND

Unser Tagungsraum »Welland« befindet sich im Stammhaus und bietet Ihnen eine durchgehende Fläche (ohne Säulen) von insgesamt **100 m²** im Erdgeschoss des Gebäudes.

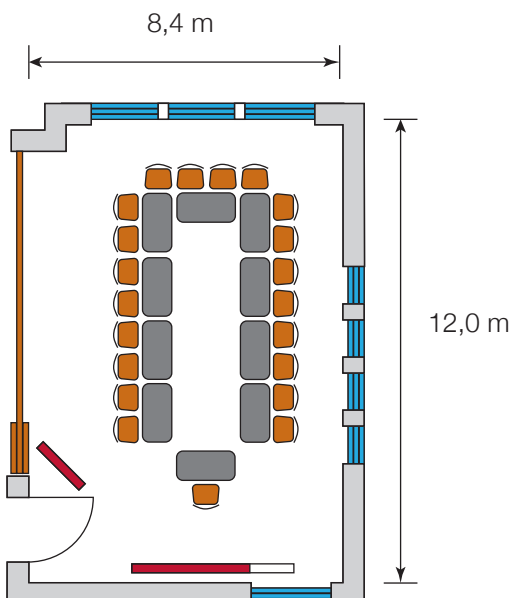

Kurzbeschreibung

- › Bodenbelag: Teppich
- › Verdunkelung: Jalousien
- › Klimaanlage: vorhanden
- › Licht: Tages- & Kunstlicht (versch. Lichtverhältnisse durch modernstes Bussystem möglich)
- › Beamer in Decke integriert

Besonderheiten:

- › Konferenztelefon
- › Telefonanschlüsse verfügbar
- › kostenloses W-LAN
- › Tontechnik mit Dolby-Surround
- › drahtlose Bildübertragung (Click-Share)
- › Leinwand ist ausfahrbar und deckenseitig montiert
- › stufenloser Eingang
- › geeignet für Rollstuhlfahrer



Stuhlkreis: 30 Plätze



Blockform: 2x 26 Plätze

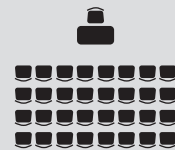

Stuhlreihen: 80 Plätze

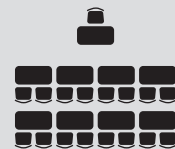

Parlamentarisch: 50 Plätze



U-Form: 30 Plätze



TAGUNGSRaum

**SCHWARZER
ADLER
+ BERGHOLZ**

Unser Tagungsraum »**Schwarzer Adler + Bergholz**« befindet sich im Haupthaus und bietet Ihnen eine durchgehende Fläche von insgesamt **100 m²** im Erdgeschoss des Gebäudes.

Kurzbeschreibung:

- › Bodenbelag: Teppich
- › Verdunkelung: Jalousien
- › Klimaanlage: vorhanden
- › Licht: Tages- & Kunstlicht (versch. Lichtverhältnisse durch modernstes Bussystem möglich)

Besonderheiten:

- › angrenzendes Foyer
- › Konferenztelefon
- › Telefon-/Netzwerkanschlüsse im Bodentank verfügbar
- › kostenloses W-LAN
- › Tontechnik mit Dolby-Surround
- › stufenloser Eingang
- › geeignet für Rollstuhlfahrer
- › mobile Leinwand
- › Großbild-TV-Gerät (69 Zoll)

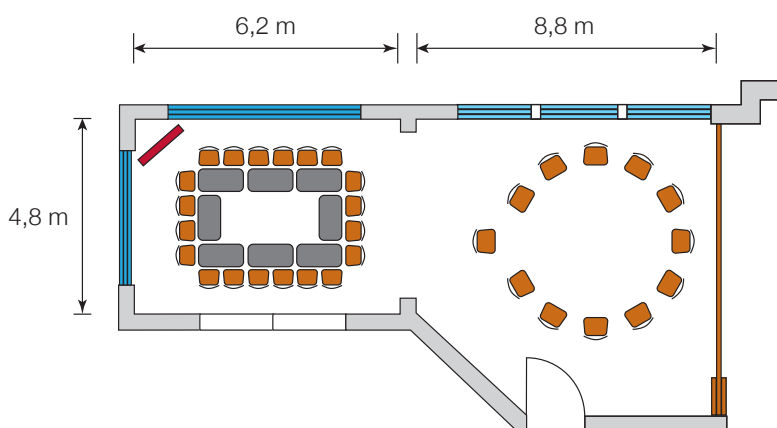

Stuhlkreis: 35 Plätze



Blockform: 35 Plätze

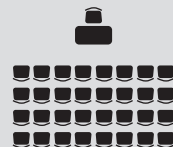

Stuhlreihen: 70 Plätze

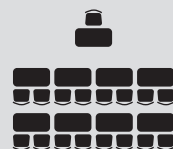

Parlamentarisch: 45 Plätze



U-Form: 35 Plätze



TAGUNGSRaum

**SCHWARZER
ADLER**

+ BERGHOLZ

+ WELLAND

Kurzbeschreibung:

- › Bodenbelag: Teppich
- › Verdunkelung: Jalousien
- › Klimaanlage: vorhanden
- › Licht: Tages- & Kunstlicht (versch. Lichtverhältnisse durch modernstes Bussystem möglich)

Besonderheiten:

- › angrenzendes Foyer
- › Konferenztelefon
- › Telefon-/Netzwerkanschlüsse im Bodentank verfügbar
- › kostenloses W-LAN
- › Tontechnik mit Dolby-Surround
- › stufenloser Eingang
- › geeignet für Rollstuhlfahrer
- › mobile Leinwand
- › Großbild-TV-Gerät (69 Zoll)

Unser Tagungsraum »**Schwarzer Adler + Bergholz + Welland**« befindet sich im Haupthaus und bietet Ihnen eine durchgehende Fläche von insgesamt **200 m²** im Erdgeschoss des Gebäudes.

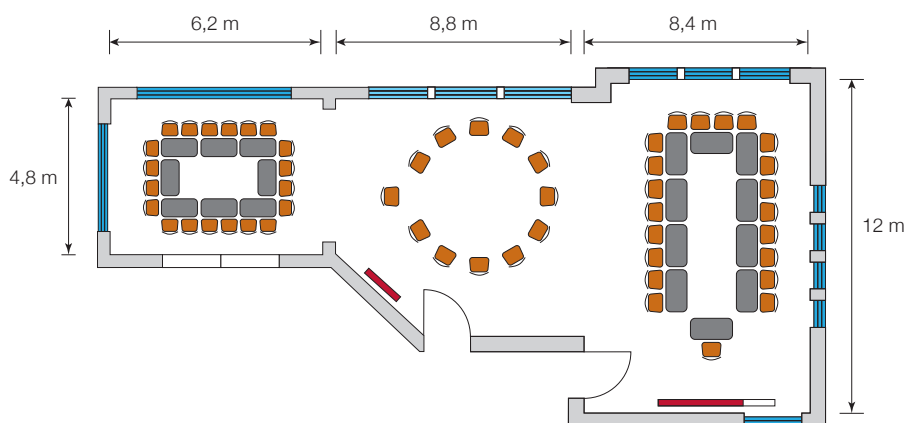

Stuhlkreis: 80 Plätze



Blockform: 70 Plätze

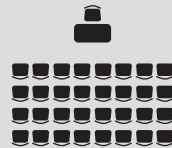

Stuhlreihen: 200 Plätze

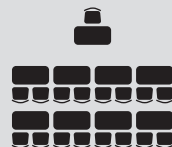

Parlamentarisch: 160 Plätze



U-Form: 80 Plätze



TAGUNGSRaum

**BERGHOLZ
+ WELLAND**

Unser Tagungsraum »**Bergholz + Welland**« befindet sich im Stammhaus und bietet Ihnen eine durchgehende Fläche (ohne Säulen) von insgesamt **170 m²** im Erdgeschoss des Gebäudes.

Kurzbeschreibung:

- › Bodenbelag: Teppich
- › Verdunkelung: Jalousien
- › Klimaanlage: vorhanden
- › Licht: Tages- & Kunstlicht (versch. Lichtverhältnisse durch modernstes Bussystem möglich)
- › Beamer: in Decke integriert
- › Leinwand: 5 x 3 m, elektr. versenkbar

Besonderheiten:

- › angrenzendes Foyer
- › Konferenztelefon
- › Telefonanschlüsse verfügbar
- › kostenloses W-LAN
- › Tontechnik mit Dolby-Surround
- › drahtlose Bildübertragung (Click-Share)
- › 2 stufenlose Eingänge
- › geeignet für Rollstuhlfahrer

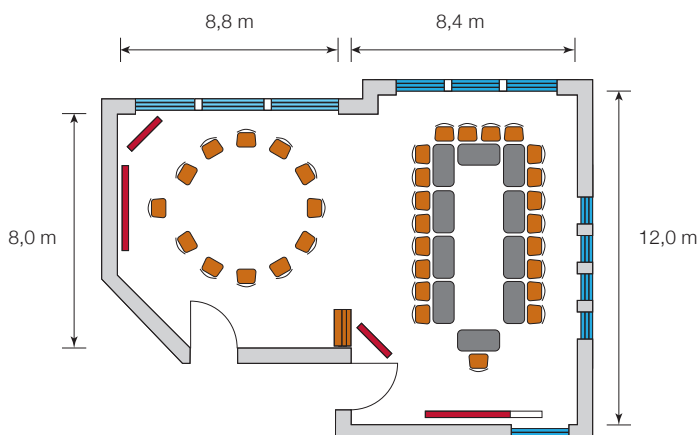

Stuhlkreis: 60 Plätze



Blockform: 38 Plätze

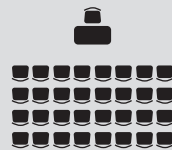

Stuhlreihen: 150 Plätze

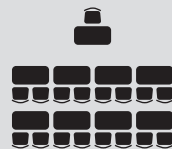

Parlamentarisch: 120 Plätze



U-Form: 50 Plätze



TAGUNGSRAUM

WINTERGARTEN

Unser Tagungsraum »**Wintergarten**« befindet sich im Stammhaus und bietet Ihnen eine durchgehende Fläche (ohne Säulen) von insgesamt **101 m²** im Erdgeschoss des Gebäudes.

Kurzbeschreibung:

- › Bodenbelag: Teppich
- › Verdunkelung: Jalousien
- › Klimaanlage: vorhanden
- › Licht: Tages- und Kunstlicht
- › eigener Zugang zur Außenterrasse und zur Smokers-Launch

Besonderheiten:

- › Konferenztelefon
- › Telefon-/Netzwerkanschlüsse im Bodentank verfügbar
- › kostenloses W-LAN
- › Tontechnik mit Dolby-Surround

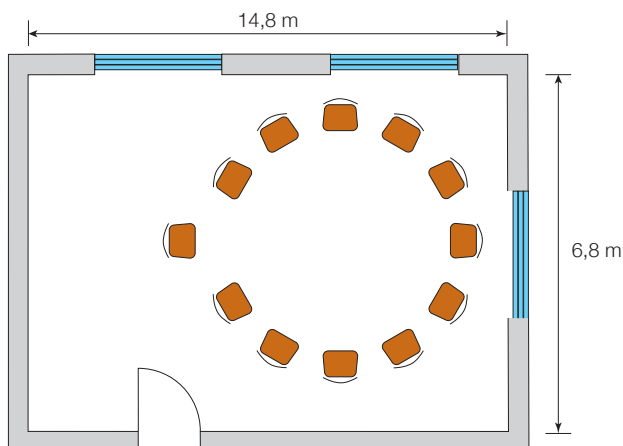

Stuhlkreis: 30 Plätze



Blockform: 2x 26 Plätze

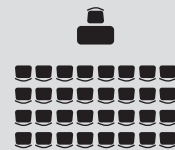

Stuhlreihen: 80 Plätze

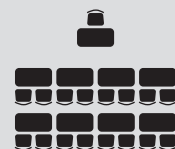

Parlamentarisch: 50 Plätze

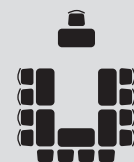

U-Form: 40 Plätze

**UNSERE
TAGUNGSRÄUME
IM ÜBERBLICK!**



TAGUNGSRaum

POST

Unser Tagungsraum »Post« befindet sich im Stammhaus und bietet Ihnen eine durchgehende Fläche (ohne Säulen) von insgesamt **32 m²** im Erdgeschoss des Gebäudes.

Kurzbeschreibung:

- › Bodenbelag: Teppich
- › Verdunkelung: Jalousien
- › Klimaanlage: vorhanden
- › Licht: Tages- & Kunstlicht (versch. Lichtverhältnisse durch modernstes Bussystem möglich)
- › auch als Gruppenraum buchbar

Besonderheiten:

- › Großbild-TV-Gerät 75Zoll
- › Telefonanschlüsse verfügbar
- › kostenloses W-LAN
- › Tontechnik mit Dolby-Surround
- › drahtlose Bildübertragung (Click-Share)
- › stufenloser Eingang
- › geeignet für Rollstuhlfahrer

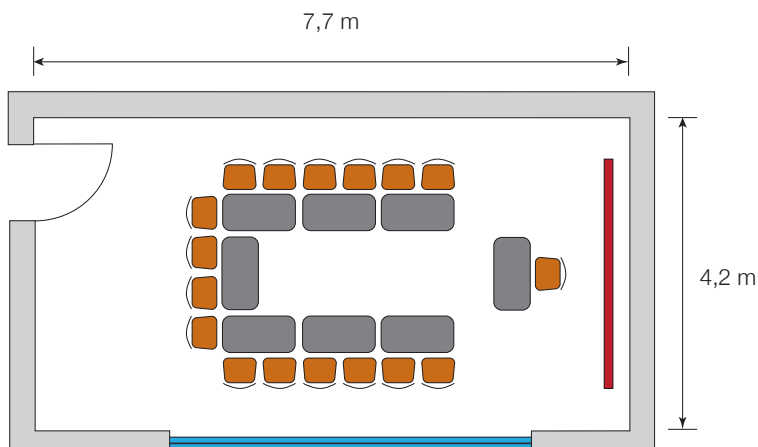

Stuhlkreis: 16 Plätze



Blockform: 14 Plätze

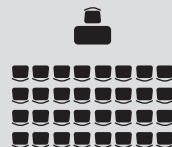

Stuhlreihen: 25 Plätze

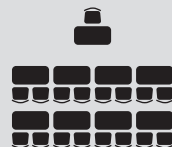

Parlamentarisch: 16 Plätze



U-Form: 12 Plätze



TAGUNGSRaum

ALAMANNEN

Unser Tagungsraum »**Alamannen**« befindet sich im Stammhaus und bietet Ihnen eine durchgehende Fläche (ohne Säulen) von insgesamt **30 m²** im Untergeschoss des Gebäudes.

Kurzbeschreibung:

- › Bodenbelag: Fliesen
- › Verdunkelung: Jalousien
- › Klimaanlage: vorhanden
- › Licht: Kunstlicht
- › auch als Gruppenraum buchbar

Besonderheiten:

- › Konferenz-Telefon
- › kostenloses W-LAN
- › Tontechnik mit Dolby-Surround

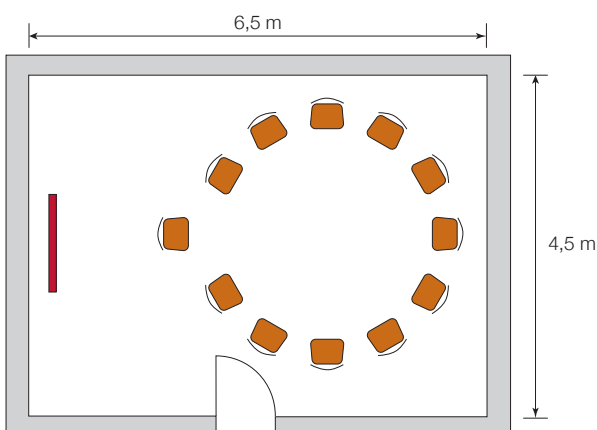

Stuhlkreis: 12 Plätze



Blockform: 18 Plätze

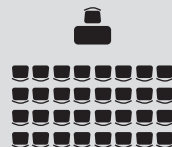

Stuhlreihen: 14 Plätze

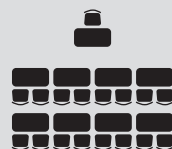

Parlamentarisch: 12 Plätze



U-Form: 10 Plätze



TAGUNGSRaum

LIMES

Unser Tagungsraum »Limes« befindet sich im Haupthaus und bietet Ihnen eine durchgehende Fläche (ohne Säulen) von insgesamt **75 m²** im Erdgeschoss des Gebäudes.

Kurzbeschreibung:

- › Bodenbelag: Teppich
- › Verdunkelung: Jalousien, elektrisch
- › Klimaanlage: vorhanden
- › Licht: Tages- und Kunstlicht

Besonderheiten:

- › Konferenztelefon
- › Telefonanschlüsse verfügbar
- › kostenloses W-LAN
- › stufenloser Eingang für Rollstuhlfahrer
- › Tagungsterrasse angrenzend
- Raumwand als Projektionsfläche

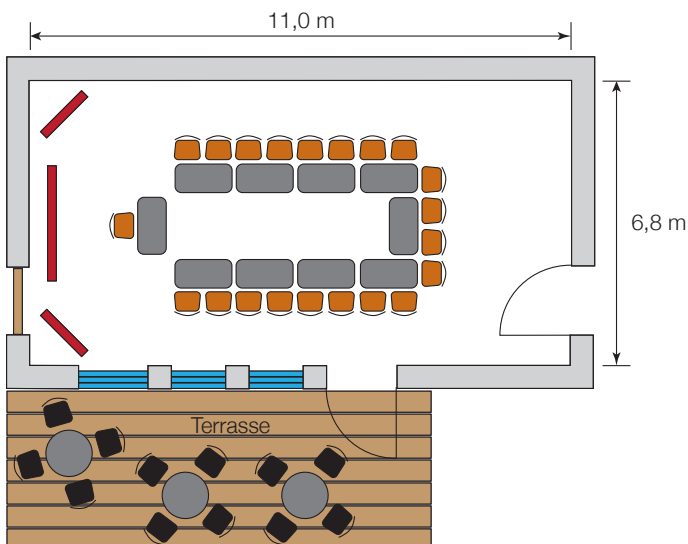

Stuhlkreis: 21 Plätze



Blockform: 18 Plätze

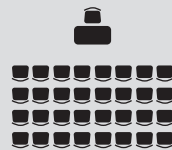

Stuhlreihen: 50 Plätze

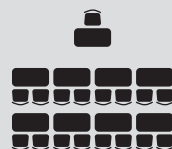

Parlamentarisch: 40 Plätze



U-Form: 28 Plätze



TAGUNGSRaum

RÖMER

Unser Tagungsraum »Römer« befindet sich im Haupthaus und bietet Ihnen eine durchgehende Fläche von insgesamt **75 m²** im Erdgeschoss des Gebäudes.

Kurzbeschreibung:

- › Bodenbelag: Teppichboden
- › Verdunkelung: Jalousien, elektrisch
- › Klimaanlage: vorhanden
- › Licht: Tages- und Kunstlicht

Besonderheiten:

- › Konferenztelefon
- › Telefonanschlüsse verfügbar
- › kostenloses W-LAN
- › stufenloser Eingang für Rollstuhlfahrer
- › Tagungsterrasse angrenzend
- › 3D-TV (wandmontiert) mit Teleskoparm

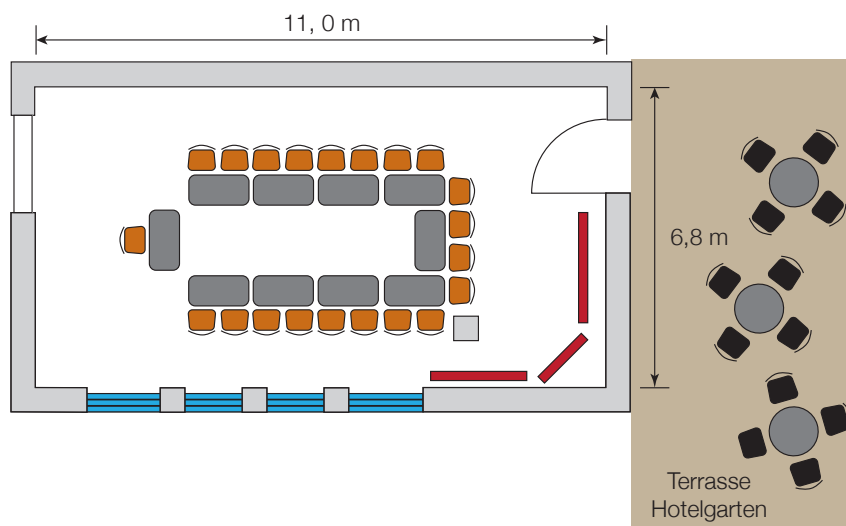

Stuhlkreis: 21 Plätze



Blockform: 18 Plätze

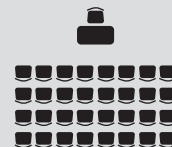

Stuhlreihen: 50 Plätze

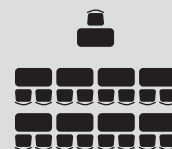

Parlamentarisch: 40 Plätze

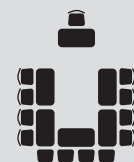

U-Form: 28 Plätze



TAGUNGSRaum

SKY LOUNGE

Unsere neue »Sky Lounge« bietet Ihnen eine Fläche von **30 m²** inklusive aller Tagungsannehmlichkeiten.

Kurzbeschreibung:

- › Bodenbelag: Teppichboden
- › Verdunkelung: Beschattung
- › Klimaanlage: vorhanden
- › Lüftung: vorhanden
- › Licht: Tageslicht

Besonderheiten:

- › Konferenztelefon
- › Big Since 86 Zoll TV mit USB/HDMI Anschluss etc.
- › kostenloses W-LAN high-speed
- › barrierefrei
- › digitales Flipchart
- › Dolby Surround Ton
- › mit Rollstuhl befahrbar

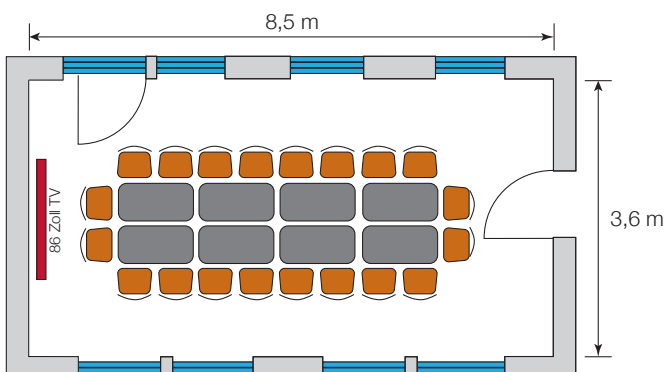

Oval: 22 Plätze



Blockform: 20 Plätze

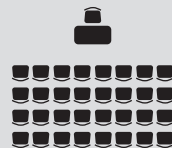

Stuhlreihen: 30 Plätze

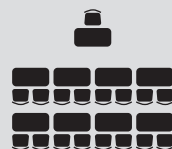

Parlamentarisch: 20 Plätze



U-Form: 18 Plätze



UNSERE TAGUNGSRÄUME IM ÜBERBLICK!

TAGUNGSGARTEN

BURSTEL + KOTTA

Unser Tagungs- & Veranstaltungsgarten »**Burstel**« bietet Ihnen eine Fläche von insgesamt **180 m²** inklusive unserer »**Round-Table**«-**Holz-kotta** von **18 m²** mit allen Tagungsannehmlichkeiten.

Kurzbeschreibung:

- › Bodenbelag: Holzboden
- › Verdunkelung: Fensterklappen
- › mobiles Klimagerät vorhanden
- › Licht in der Kotta: Tages- & Kunstlicht
- › geeignet für Outdoor-Events und Team-Events

Besonderheiten:

- › Telefonanschlüsse verfügbar
- › kostenloses W-LAN auch im Tagungsgarten verfügbar
- › direkt im Hotelgarten gelegen
- › Toiletten in direkter Nähe



Stuhlkreis: 16 Plätze

Ideal für
Team-Events und
Team-Building!

Erkundigen
Sie sich
nach unseren
attraktiven
Angeboten!

